

Зарегистрируйте свое изделие и получите поддержку на сайте
www.philips.com/welcome

14

Русский

ИНТУПА

Type HD8750

ИНСТРУКЦИЯ ПО ЭКСПЛУАТАЦИИ



RU

14

ПЕРЕД ИСПОЛЬЗОВАНИЕМ МАШИНЫ ВНИМАТЕЛЬНО ПРОЧИТАЙТЕ ДАННОЕ РУКОВОДСТВО ПО ЭКСПЛУАТАЦИИ

CE

 **Saeco**

Поздравляем Вас с покупкой суперавтоматической кофемашины Saeco Intuita!

*Чтобы максимально воспользоваться поддержкой Saeco, зарегистрируйте вашу покупку на **www.philips.com/welcome**.*

Данное руководство по эксплуатации действительно для модели HD8750.

Эта кофемашина предназначена для приготовления кофе эспрессо с использованием кофе в зернах. В этом руководстве вы найдете всю необходимую информацию по установке, использованию, чистке и очистке от накипи вашей машины.

КРАТКИЙ ОБЗОР

ВАЖНО	4
Инструкции по безопасности.....	4
Внимание.....	4
Рекомендации	6
Соответствие нормативным требованиям	7
УСТАНОВКА	8
Общий вид изделия	8
Общее описание	9
ПРЕДВАРИТЕЛЬНЫЕ ОПЕРАЦИИ	10
Упаковка машины.....	10
Установка машины	10
ПЕРВОЕ ВКЛЮЧЕНИЕ	12
Загрузка контура.....	12
Автоматический цикл ополаскивания/самоочистки.....	13
Цикл ручного ополаскивания.....	14
УСТАНОВКА ФИЛЬТРА ДЛЯ ВОДЫ INTENZA+	15
РЕГУЛИРОВКИ	16
Saeco Adapting System.....	16
Регулировка кофемолки с керамическими жерновами	16
Регулировка аромата (интенсивность вкуса кофе).....	17
Регулировка устройства подачи	18
Регулировка количества кофе в чашке	19
ПОДАЧА КОФЕ И ЭСПРЕССО	20
Приготовление обычного кофе и кофе эспрессо из кофе в зернах.....	20
ПОДАЧА ПАРА / ПРИГОТОВЛЕНИЕ КАПУЧИНО	21
ПОДАЧА ГОРЯЧЕЙ ВОДЫ	23
ЧИСТКА И ТЕХНИЧЕСКОЕ ОБСЛУЖИВАНИЕ	24
Ежедневная чистка машины.....	24
Ежедневная чистка бака для воды	25
Ежедневная чистка классического вспенивателя молока	25
Еженедельная чистка машины.....	25
Еженедельная чистка классического вспенивателя молока.....	26
Еженедельная чистка блока приготовления кофе.....	26
Ежемесячная смазка блока приготовления кофе	29
Ежемесячная чистка емкости для кофе в зернах	30
УДАЛЕНИЕ НАКИПИ	31
ЗНАЧЕНИЕ СВЕТОВЫХ СИГНАЛОВ	35
Дисплей панели управления	35
РЕШЕНИЕ ПРОБЛЕМ	39
РЕЖИМ ЭКОНОМИИ ЭЛЕКТРОЭНЕРГИИ	41
Stand-by	41
Утилизация	41
ТЕХНИЧЕСКИЕ ХАРАКТЕРИСТИКИ	42
ГАРАНТИЯ И ОБСЛУЖИВАНИЕ	42
Гарантия.....	42
Обслуживание	42
ЗАКАЗ ИЗДЕЛИЙ ДЛЯ ТЕХОБСЛУЖИВАНИЯ	43

ВАЖНО

Инструкции по безопасности

Машина оснащена предохранительными устройствами. Тем не менее, следует внимательно прочитать инструкции по безопасности, содержащиеся в данном руководстве, во избежание случайного нанесения ущерба людям или имуществу. Храните это руководство для возможности дальнейших консультаций.



Термин **ВНИМАНИЕ**. Этот знак предупреждает пользователя об опасных ситуациях, которые могут вызвать тяжелые травмы, быть опасными для жизни персонала и/или вызвать повреждение машины.



Термин **ПРЕДУПРЕЖДЕНИЕ**. Этот знак предупреждает пользователя об опасных ситуациях, которые могут вызвать легкие травмы и/или вызвать повреждение машины.



Данный символ указывает на необходимость внимательного прочтения руководства перед выполнением любой операции по эксплуатации или техническому обслуживанию.

Внимание

- Включите машину в соответствующую настенную розетку, основное напряжение которой соответствует техническим характеристикам машины.
- Избегайте ситуации, когда шнур питания свисает со стола или столешницы, либо когда он касается горячих поверхностей.

- Ни в коем случае не погружайте машину, электрическую розетку или шнур питания в воду: опасность поражения электротоком!
- Ни в коем случае не направляйте струю горячей воды на тело: опасность ожогов!
- Не прикасайтесь к горячим поверхностям. Пользуйтесь ручками и рукоятками.
- Достаньте штепсельную вилку из розетки:
 - если обнаружатся неисправности;
 - если машина не используется в течение длительного периода времени;
 - прежде чем приступить к чистке машины.

Тяните за штепсельную вилку, а не за шнур питания.

Не касайтесь штепсельной вилки мокрыми руками.

- Не пользуйтесь машиной, если штепсельная вилка, шнур питания или машина повреждены.
- никоим образом не изменяйте и не модифицируйте машину или шнур питания. Все ремонтные работы должны производиться авторизованным сервисным центром Philips во избежание любых проблем.
- Машина не предназначена для использования детьми младше 8 лет.
- Машина может использоваться детьми в возрасте 8 лет (и старше) при условии предварительного инструктажа по правильному использованию машины и понимания соответствующих рисков либо под присмотром взрослого.
- Операции по очистке и техническому обслуживанию не должны выполняться детьми, за исключением выполнения этих операций детьми старше 8 лет под присмотром взрослого.
- Обеспечьте, чтобы машина и шнур питания находи-

лись в недосягаемости для детей младше 8 лет.

- Машина может использоваться лицами с ограниченными физическими, умственными, сенсорными способностями или отсутствием опыта и (или) недостаточными знаниями при условии предварительного инструктажа по правильному использованию машины и понимания соответствующих рисков либо под присмотром взрослого.
- Не оставляйте детей без присмотра и не позволяйте им играть с машиной.
- Ни в коем случае не вставляйте пальцы или любые другие предметы в кофемолку.

Рекомендации

- Машина предусмотрена только для домашнего использования и не предназначена для работы в столовых или на кухнях в магазинах, офисах, хозяйствах или в других рабочих помещениях.
- Всегда располагайте машину на ровной и устойчивой поверхности.
- Не ставьте машину на горячие поверхности, вблизи к горячим духовкам, нагревательным приборам и иным источникам тепла.
- Наполняйте емкость всегда и только кофе в зернах. Порошкообразный, растворимый кофе, а также различные предметы, помещенные внутрь емкости для кофе в зернах, могут повредить машину.
- Дайте машине остыть прежде, чем вставлять или снимать какую-либо деталь.
- Ни в коем случае не заливайте в бак горячую или кипящую воду. Используйте только холодную питьевую

воду без газа.

- Для чистки не следует использовать абразивные порошки или агрессивные моющие средства. Достаточно мягкой, увлажненной водой тряпки.
- Регулярно осуществляйте удаление накипи в машине. Машина сама уведомит, когда нужно будет выполнить удаление накипи. Если эта операция не будет выполнена, это приведет к неполадкам прибора. В этом случае ремонт не является гарантийным!
- Не держите машину при температуре ниже 0 °С. Остатки воды в нагревательной системе могут замерзнуть и повредить машину.
- Не оставляйте воду в баке, если машина не будет использоваться в течение долгого времени. Вода может загрязниться. Всегда при работе машины используйте свежую воду.

Соответствие нормативным требованиям

Машина соответствует требованиям ст. 13 итальянского законодательного декрета от 25 июля 2005 года № 151 о «Выполнении Директив 2005/95/ЕС, 2002/96/ЕС и 2003/108/ЕС, регламентирующих уменьшение использования опасных веществ в электрических и электронных приборах, а также переработку отходов».

Данная машина также соответствует требованиям европейской Директивы 2002/96/ЕС.

Данный прибор Philips соответствует всем стандартам и нормативным требованиям, действующим в сфере электромагнитного излучения.

УСТАНОВКА

Общий вид изделия

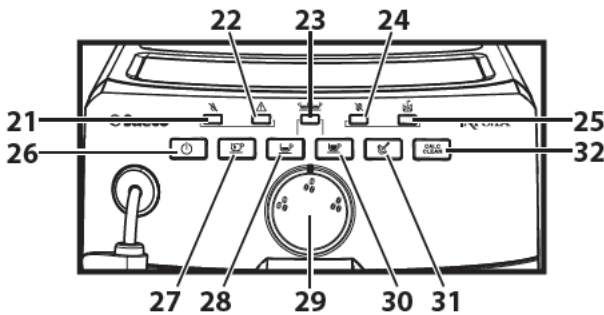
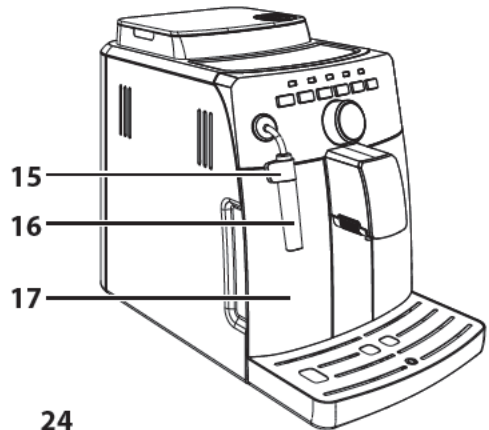
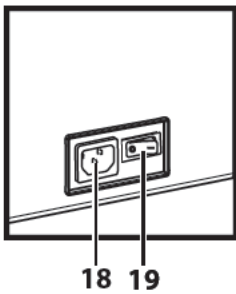
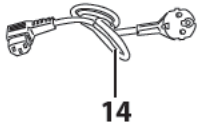
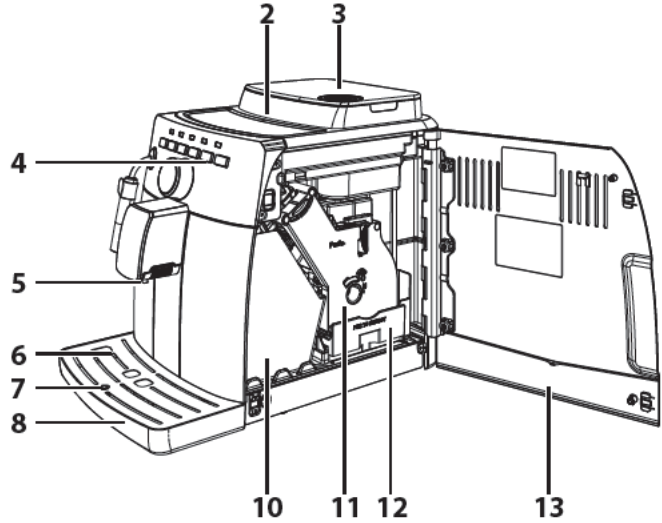
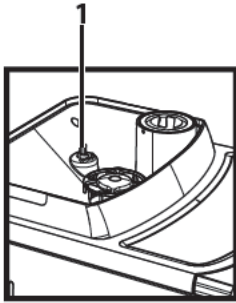

Общее описание

1. Штырь для регулировки кофемолки
2. Емкость для кофе в зернах
3. Крышка емкости для кофе в зернах
4. Панель управления
5. Устройство подачи кофе
6. Решетка-подставка для чашек
7. Индикатор заполненного поддона для сбора капель
8. Поддон для сбора капель
9. Пищевая смазка для блока приготовления кофе - продается отдельно
10. Контейнер для сбора отходов
11. Блок приготовления кофе
12. Контейнер для сбора жидких отходов
13. Дверца для обслуживания
14. Шнур питания
15. Защита трубки подачи
16. Классический вспениватель молока (для трубки подачи горячей воды / пара)
17. Бак для воды
18. Розетка для шнура питания
19. Главный выключатель
20. Ключ для регулировки кофемолки
21. Светодиод «Отсутствие воды»
22. Светодиод «Аварийный сигнал»
23. Светодиод «двойной кофе»
24. Светодиод «Отсутствует кофе»
25. Светодиод «Контейнер для сбора отходов»
26. Кнопка ON/OFF
27. Кнопка подачи горячей воды
28. Кнопка подачи эспрессо
29. Переключатель «Аромат»
30. Кнопка подачи кофе
31. Кнопка подачи пара
32. Кнопка удаления накипи
33. Раствор для удаления накипи — продается отдельно

ПРЕДВАРИТЕЛЬНЫЕ ОПЕРАЦИИ

Упаковка машины

Оригинальная упаковка была спроектирована и изготовлена для защиты машины во время ее отгрузки. Рекомендуется сохранять ее для возможной транспортировки в будущем.

Установка машины

1 Достаньте из упаковки поддон для сбора капель с решеткой.

2 Извлеките машину из упаковки.

3 Для оптимального использования рекомендуется:

- выбрать ровную и устойчивую поверхность, на которой никто не сможет перевернуть машину или травмироваться ею;
- выбрать хорошо освещенное, чистое помещение с легкодоступной розеткой;
- обеспечить минимальное расстояние от стен до машины, как указано на рисунке.

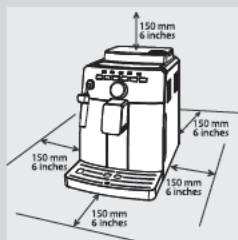

4 Вставьте в машину поддон для сбора капель с решеткой. Убедитесь, что он вставлен до упора.



Примечание.

Поддон для сбора капель служит для сбора воды, которая вытекает из устройства подачи во время циклов ополаскивания/самоочистки, а также кофе, которое может вытечь во время приготовления напитков. Следует опорожнять и мыть поддон для сбора капель каждый день, а также каждый раз, когда поднимается индикатор заполненного поддона для сбора капель.

! Предупреждение:

НИКОГДА не доставайте поддон для сбора капель после включения машины. Подождите несколько минут, пока машина выполнит цикл ополаскивания/самоочистки.

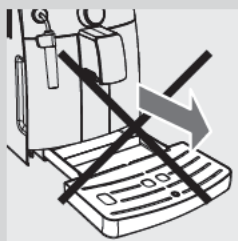

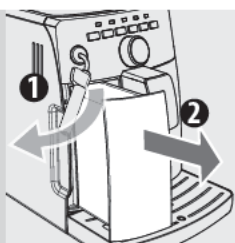

5 Извлеките бак для воды.

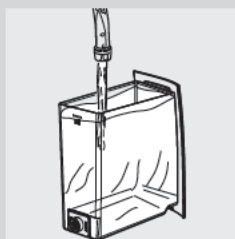

6 Ополосните бак свежей водой.

7 Наполните бак для воды свежей водой до уровня MAX и вставьте его обратно в машину. Убедитесь, что он вставлен до упора.



8 Снимите крышку емкости для кофе в зернах и медленно засыпьте в него кофе в зернах.

Примечание.

Не засыпайте слишком много кофе в зернах в емкость для кофе в зернах, это может ухудшить функции помола машины.

! Предупреждение:

наполняйте емкость всегда и только кофе в зернах. Порошкообразный, растворимый, карамелизированный, ароматизированный кофе и другие предметы могут повредить машину.

9 Установите крышку на емкость для кофе в зернах.

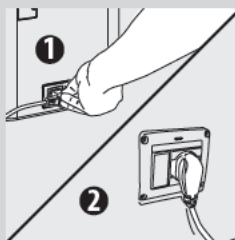

10 Вставьте штепсельную вилку в розетку, расположенную в задней части машины.

11 Вставьте штепсельную вилку с другой стороны шнура питания в настенную электрическую розетку с соответствующим напряжением.

12 РУССКИЙ

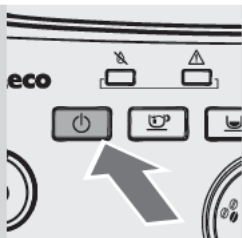

12 На панели управления кнопка "⏻" начнет мигать. Нажмите кнопку "⏻" для включения машины.

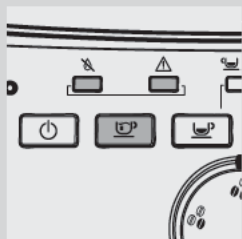

13 Светодиоды "⚠" "⚠" и светодиод кнопки "⏻" начнут быстро мигать, указывая на необходимость выполнить загрузку водяного контура.

ПЕРВОЕ ВКЛЮЧЕНИЕ

Перед первым использованием должны быть выполнены следующие условия:

- 1) необходимо загрузить контур;
- 2) машина выполнит автоматический цикл ополаскивания / самоочистки;
- 3) необходимо запустить цикл ручного ополаскивания.

Загрузка контура

Во время этого процесса свежая вода течет по внутреннему контуру и машина нагревается. Для этой операции требуется несколько минут.



1 Установите емкость под классический вспениватель молока.

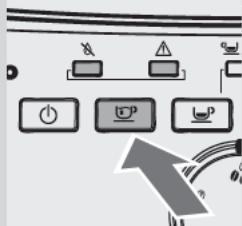

- 2 Нажмите кнопку «☕» для запуска цикла. После этого машина выполняет автоматическую загрузку контура, выпустив небольшое количество воды из классического вспенивателя молока.



- 3 После завершения этого процесса начнут мигать кнопки «☕» и «☕». Машина в режиме подогрева.

Автоматический цикл ополаскивания/самоочистки

По окончании подогрева машина выполнит автоматический цикл ополаскивания/самоочистки внутренних контуров, используя свежую воду. Для этой операции требуется меньше одной минуты.



- 4 Поставьте емкость под устройство подачи, чтобы собрать небольшое количество вытекающей воды.



- 5 В течение всего процесса будут мигать кнопки «☕» и «☕».

- 6 Подождите, пока цикл закончится автоматически.

Примечание.

Подачу можно остановить, нажав кнопку «☕» или «☕».



- 7 Проверьте, чтобы по окончании вышеописанных операций горели кнопки «☕», «☕», «☕» и «☕».

Цикл ручного ополаскивания

Во время этого процесса подается кофе, а из контура подачи пара/горячей воды вытекает свежая вода. Для этой операции требуется несколько минут.



- 1 Поставьте емкость под устройство подачи.
- 2 Убедитесь, что светодиоды «☕», «☕», «☕» и «☕» горят, не мигая.
- 3 Нажмите кнопку «☕». Машина начнет подачу воды.
- 4 По окончании подачи опорожните емкость. Повторите дважды операции, описанные в пунктах 1-3; затем перейдите к пункту 5.



- 5 Установите емкость под классический вспениватель молока.



- 6 Нажмите кнопку «☕», чтобы включить подачу горячей воды.
- 7 Выполняйте подачу до тех пор, пока светодиод «☕», указывающий на отсутствие воды, не начнет гореть ровным светом.

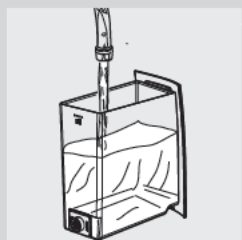

- 8 По окончании еще раз наполните бак для воды до уровня MAX. С этого момента машина может использоваться для подачи кофе.



Примечание.

Если машина не использовалась в течение двух и более недель, при включении будет выполнен автоматический цикл ополаскивания/самоочистки. После этого необходимо запустить цикл ручного ополаскивания, как описано выше.

Автоматический цикл ополаскивания/самоочистки запускается автоматически также, если машина находилась в режиме ожидания или была отключена в течение более 15 минут. По завершении цикла возможна подача кофе.

УСТАНОВКА ФИЛЬТРА ДЛЯ ВОДЫ INTENZA+



Рекомендуется установить фильтр для воды INTENZA+, который уменьшает образование накипи внутри машины и обеспечивает более насыщенный аромат вашего кофе эспрессо.

Фильтр для воды INTENZA+ продается дополнительно. Смотрите более подробную информацию на странице с описанием изделий для обслуживания, содержащуюся в данной инструкции по эксплуатации.

Вода является очень важным компонентом для приготовления эспрессо, поэтому чрезвычайно важно выполнять фильтрацию воды на профессиональном уровне. Фильтр для воды INTENZA+ в состоянии предотвратить образование минеральных отложений, что улучшает качество воды.

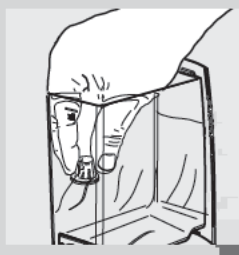

- 1 Снимите маленький белый фильтр, имеющийся в баке для воды, поместив его на хранение в сухое место.

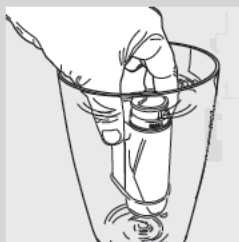

- 2 Достаньте фильтр для воды INTENZA+ из упаковки и погрузите его в вертикальном положении (отверстием вверх) в холодную воду, затем слегка нажмите на боковые стенки, чтобы вышли пузырьки воздуха.

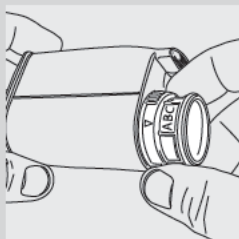

- 3 Отрегулируйте фильтр в зависимости от степени жесткости воды в вашем районе. Параметры регулировки указаны на упаковке фильтра.
 A = мягкая вода
 B = жесткая вода (стандарт)
 C = очень жесткая вода

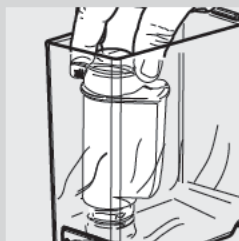

- 4 Вставьте фильтр в пустой бак для воды. Сдвиньте его как можно ниже.

- 5 Наполните бак для воды свежей водой и вставьте его обратно в машину. Отметьте дату следующей замены фильтра для очистки воды (+ 2 месяца).
- 6 Подайте всю воду, содержащуюся в баке, с помощью функции горячей воды (см. главу «Подача горячей воды»).
- 7 Снова наполните бак водой.

РЕГУЛИРОВКИ

Машина позволяет выполнять некоторые регулировки для возможности подачи как можно лучшего кофе.

Saeco Adapting System

Кофе - это натуральный продукт, и его характеристики могут изменяться в зависимости от его происхождения, типа смеси и степени поджаривания. Машина оснащена системой саморегулировки, позволяющей использовать любые имеющиеся в продаже типы кофе в зернах (не карамелизированного).

Машина регулируется автоматически после подачи некоторого количества кофе для оптимизации экстракции кофе в зависимости от плотности молотого кофе.

Регулировка кофемолки с керамическими жерновами

Керамические кофемолки гарантируют идеальную степень помола и однородность для любого сорта кофе.

Эта технология дает возможность полностью сохранить аромат, обеспечивая настоящий итальянский вкус каждой чашки кофе.



Внимание:

Керамическая кофемолка содержит подвижные детали, которые могут представлять опасность. Поэтому запрещается вставлять в нее пальцы или другие предметы. Отрегулируйте керамическую кофемолку, используя для этого только ключ для регулирования помола.

Керамические кофемолки могут быть отрегулированы для адаптации помола кофе к вашему индивидуальному вкусу.



Внимание:

ручка регулирования помола, расположенная внутри емкости для кофе в зернах, должна поворачиваться только при работе керамической кофемолки.

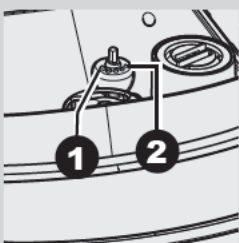
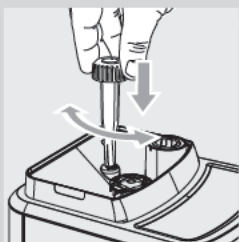

Можно выполнить эту регулировку, нажав и повернув ручку регулирования помола, расположенную внутри емкости для кофе в зернах, используя для этого специальный ключ, поставляемый в комплекте.

1 Нажмите и поверните ручку регулировки помола только на одно деление за раз. Разница вкуса будет ощутимой после подачи 2-3 кофе.

2 Отметки, имеющиеся внутри емкости для кофе в зернах, указывают заданную степень помола. Можно выбрать 5 различных степеней помола, начиная с положения 1 для крупного помола и более легкого вкуса, и заканчивая положением 2 для мелкого помола и более насыщенного вкуса.

При установке керамической кофемолки на более тонкий помол вкус кофе становится более насыщенным. Для получения кофе с более легким вкусом нужно установить керамическую кофемолку на более крупный помол.

Регулировка аромата (интенсивность вкуса кофе)



Выберите вашу любимую кофейную смесь и определите количество кофе для помола в соответствии с личными предпочтениями.

Примечание.

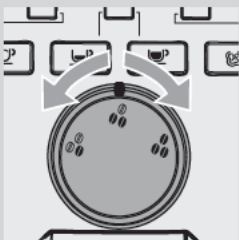
Выбор необходимо сделать перед выбором кофе.



С помощью ручки можно выбрать три различных типа аромата. Тип аромата зависит от выбранного положения:

-  = легкий аромат
-  = средний аромат
-  = сильный аромат

Регулировка устройства подачи

Устройство подачи может быть отрегулировано по высоте для наилучшего приспособления к размерам чашечек, которые хотите использовать.

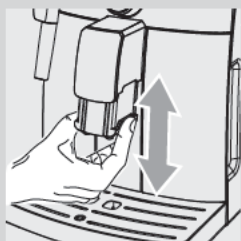

Для выполнения регулировки приподнимите и опустите вручную устройство подачи с помощью пальца, как показано на рисунке.



Рекомендуемые положения:
для пользования маленькими чашечками;



для пользования большими чашками.



Под устройством подачи могут быть размещены две чашки/чашечки для одновременной подачи двух кофе.

Регулировка количества кофе в чашке

Машина позволяет регулировать количество подаваемого эспрессо в соответствии с вашим вкусом и размером чашек/чашечек. При каждом нажатии кнопки «☕» или «☕» машина подает запрограммированное количество кофе. Каждой кнопке соответствует определенная подача; подача производится независимым образом.

Описанная ниже процедура указывает, как запрограммировать кнопку «☕».



- 1 Установите чашку под устройством подачи.

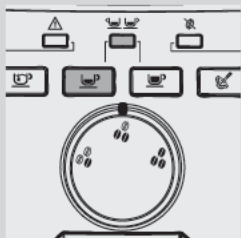

- 2 Удерживайте нажатой кнопку «☕». На этом этапе кнопка «☕» и светодиод «☕☕» будут мигать. Отпустите кнопку: теперь машина находится в режиме программирования. Машина начинает подачу кофе.
- 3 Когда в чашке будет достаточное количество кофе, нажмите кнопку «☕».

Теперь кнопка «☕» запрограммирована; при каждом ее нажатии машина будет подавать одинаковое количество эспрессо, которое было задано.

Примечание.

Придерживайтесь того же порядка действий для программирования кнопки кофе «☕». Используйте кнопку «☕» для прерывания подачи кофе при получении желаемого количества.

ПОДАЧА КОФЕ И ЭСПРЕССО

Приготовление обычного кофе и кофе эспрессо из кофе в зернах.

Перед началом подачи кофе необходимо проверить, чтобы бак для воды и емкость для кофе в зернах были заполнены.



- 1 Поверните переключатель аромата для выбора желаемого аромата.



- 2 Поставьте 1 или 2 чашки под устройством подачи.



- 3 Нажмите кнопку “☕” для получения кофе эспрессо и кнопку “☕” для получения обычного кофе.

- 4 Для подачи 1 эспрессо или 1 кофе нажмите соответствующую кнопку один раз.

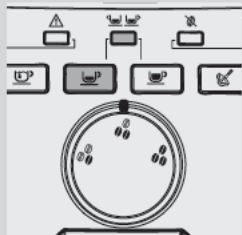

- 5 Для подачи 2 эспрессо или кофе нажмите соответствующую кнопку два раза подряд. Загорится светодиод “☕☕”.

Примечание.

В этом режиме работы машина автоматически выполнит помол необходимого количества кофе. Приготовление двух эспрессо требует двух циклов помола и двух циклов подачи, которые машина выполняет автоматически.

- 6 По окончании цикла предварительного настаивания из устройства подачи начнет выходить кофе.
- 7 Подача кофе останавливается автоматически по достижении установленного уровня; в любом случае можно прервать подачу кофе повторным нажатием соответствующей кнопки (кнопка эспрессо «☕» или кнопка кофе «☕»).

ПОДАЧА ПАРА / ПРИГОТОВЛЕНИЕ КАПУЧИНО



Внимание:

опасность ожогов! В начале подачи могут образоваться небольшие брызги горячей воды. Трубка пара/горячей воды может сильно нагреться: избегайте непосредственных прикосновений к ней руками. Пользуйтесь только специальной защитной рукояткой.



- 1 Заполните емкость на 1/3 холодным молоком.



Примечание.

Используйте холодное молоко (~5°C / 41°F) с содержанием белка не меньше 3% для получения капучино хорошего качества. Можно использовать как цельное, так и обезжиренное молоко по своему вкусу.



- 2 Опустите классический вспениватель молока в молоко.

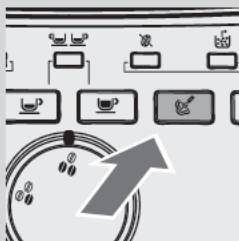

- 3 Нажмите кнопку «☕».

22 РУССКИЙ

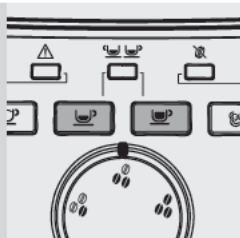

4 Машина начнет нагреваться, кнопки “☕” “☕” будут мигать. Кнопка “☕” погаснет.

5 Когда кнопка “☕” загорится снова, начнется подача пара.

6 Взбейте молоко, выполняя емкостью легкие круговые движения вверх и вниз.

7 Когда пена достигнет необходимой консистенции, нажмите кнопку “☕”, чтобы остановить подачу пара.

! **Предупреждение:**

после взбивания молока очистите классический вспениватель молока путем подачи небольшого количества горячей воды в какую-нибудь емкость. Подробные инструкции по очистке можно получить в главе «Чистка и техническое обслуживание».

≡ **Примечание.**





После подачи пара можно сразу же начинать подачу эспрессо или горячей воды.

ПОДАЧА ГОРЯЧЕЙ ВОДЫ



Внимание:

опасность ожогов! В начале подачи могут образоваться небольшие брызги горячей воды. Трубка подачи горячей воды или пара может сильно нагреваться: старайтесь не касаться ее руками. Пользуйтесь только специальной защитной рукояткой.

Перед началом подачи горячей воды проверьте, чтобы светодиоды "" "" "" и "" горели, не мигая, а бак для воды был полным.



- 1 Установите емкость под классический вспениватель молока.

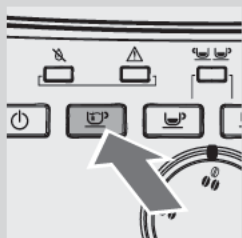

- 2 Нажмите кнопку "" , чтобы начать подачу горячей воды.



- 3 Машина начнет нагреваться, кнопки "" "" будут мигать. Кнопка "" погаснет.

- 4 Когда кнопка "" загорится снова, начнется подача горячей воды.

- 5 Подайте необходимое количество горячей воды. Для того чтобы прервать подачу горячей воды, нажмите кнопку "".

ЧИСТКА И ТЕХНИЧЕСКОЕ ОБСЛУЖИВАНИЕ

Ежедневная чистка машины



Предупреждение:
 пунктуальная чистка и техобслуживание машины важны для того, чтобы продлить срок ее эксплуатации. Ваша машина постоянно подвергается воздействию влаги, кофе и накипи!
 В этой главе приведена подробная информация об обязательных операциях и их периодичности. В противном случае машина может сломаться. В этом случае ремонт НЕ покрывается гарантией.



Примечание.

- Для чистки прибора пользуйтесь мягкой влажной тряпкой.
- Не помещайте съемные компоненты в посудомоечную машину.
- Запрещается погружать машину в воду.
- Не используйте спирт, растворители и/или абразивные материалы для чистки машины.
- Для используйте для сушки машины и/или ее компонентов микроволновую и/или конвекционную духовку.

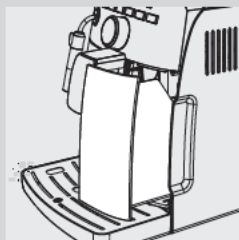

- 1** Ежедневно при включенной машине освобождайте и очищайте контейнер для сбора отходов.

Другие операции по техническому обслуживанию могут выполняться только при выключенной и отключенной от электросети машине.



- 2** Освободите и вымойте поддон для сбора капель. Выполняйте эту операцию также и тогда, когда индикатор заполненного поддона для сбора капель поднят.

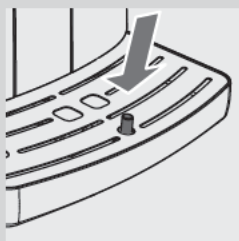

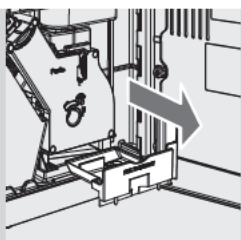

- 3 Освободите и мойте контейнер для сбора жидких отходов, расположенный сбоку машины. Откройте дверцу для обслуживания, достаньте контейнер и выбросьте остатки кофе.

Ежедневная чистка бака для воды



- 1 Снимите маленький белый фильтр или фильтр для воды INTENZA+ (если он имеется) с бака для воды и вымойте его свежей водой.
- 2 Установите маленький белый фильтр или фильтр для очистки воды INTENZA+ (если он имеется) в специальное гнездо, слегка надавив и повернув его.
- 3 Заполните бак свежей водой.

Ежедневная чистка классического вспенивателя молока

Важно производить очистку классического вспенивателя молока ежедневно, а также после каждого использования для поддержания гигиены и обеспечения приготовления молочной пенки идеальной консистенции. После взбивания молока необходимо выполнить следующие действия.

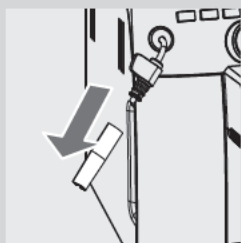

Снимите внешнюю часть классического вспенивателя молока и вымойте ее свежей водой.

Еженедельная чистка машины

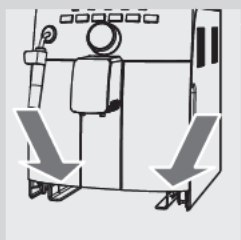

Выполните чистку гнезда поддона для сбора капель.

Еженедельная чистка классического вспенивателя молока

Еженедельная чистка является более тщательной, поскольку для этого необходимо снять все части классического вспенивателя молока.

Выполните следующие операции по очистке:

- 1 Снимите внешнюю часть классического вспенивателя молока. Промойте ее свежей водой.
- 2 Достаньте верхнюю часть классического вспенивателя молока из трубки пара/горячей воды.
- 3 Вымойте верхнюю часть классического вспенивателя молока свежей водой.
- 4 Очистите трубку пара / горячей воды влажной салфеткой, чтобы удалить остатки молока.
- 5 Установите на место верхнюю часть трубки пара/горячей воды (убедившись в том, чтобы она была вставлена полностью).
- 6 Установите внешнюю часть классического вспенивателя молока на место.

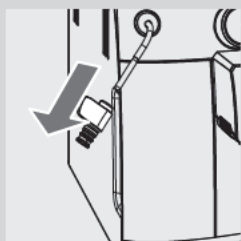
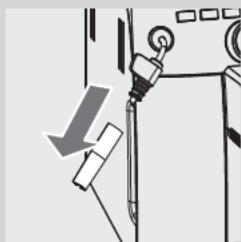

Еженедельная чистка блока приготовления кофе

Блок приготовления кофе должен очищаться при каждом наполнении емкости для кофе в зернах или хотя бы один раз в неделю.

- 1 Выключите машину нажатием кнопки "⏻" и извлеките штепсельную вилку из электрической розетки.
- 2 Достаньте контейнер для сбора отходов. Откройте дверцу для обслуживания.

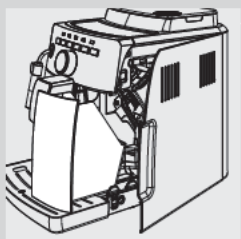

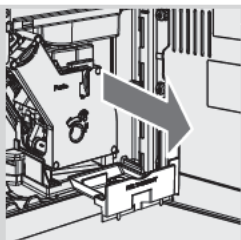

3 Достаньте контейнер для сбора жидких отходов и почистите его.

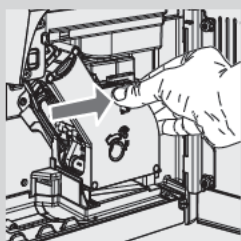

4 Чтобы извлечь блок приготовления кофе, нажмите кнопку «PUSH» и потяните за ручку.

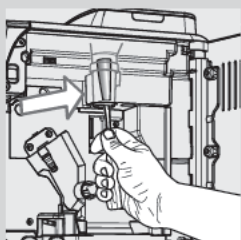

5 До конца очистить канал выхода кофе рукояткой чайной ложки или любым другим закругленным кухонным инструментом.

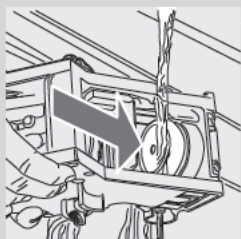

6 Тщательно вымойте блок приготовления кофе теплой водой и осторожно прочистите верхний фильтр.

! **Предупреждение:**
не используйте моющие средства или мыло для очистки блока приготовления кофе.

7 Дайте блоку приготовления кофе полностью просохнуть на воздухе.

8 Аккуратно прочистите внутреннюю часть машины, используя мягкую влажную тряпку.

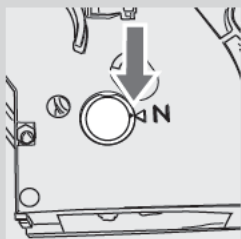

9 Убедитесь, что блок приготовления кофе находится в нерабочем положении; должны совпадать две метки. В противном случае, следует выполнить операцию, описанную в шаге (10).

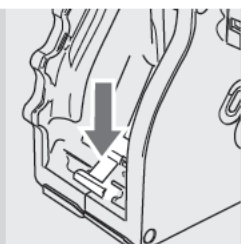

10 Осторожно нажимайте рычаг вниз, пока он не коснется основания блока приготовления кофе и пока не совпадут две метки сбоку блока.

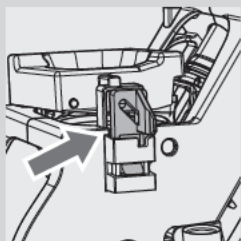

11 Убедитесь, что крючок для блокировки блока приготовления кофе находится в правильном положении; для проверки его положения нажмите и удерживайте кнопку «PUSH» до тех пор, пока он не защелкнется. Убедитесь в том, что крючок поднялся вверх до упора. В противном случае попробуйте еще раз.

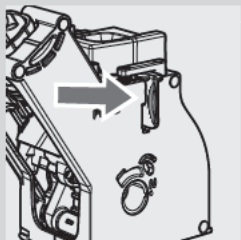

12 Вставьте заново блок приготовления кофе в специальное гнездо, не нажимая кнопку «PUSH».

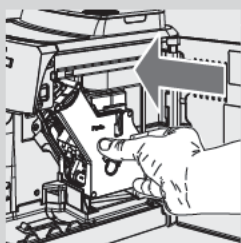

13 Вставьте контейнер для сбора жидких отходов и закройте дверцу для обслуживания.

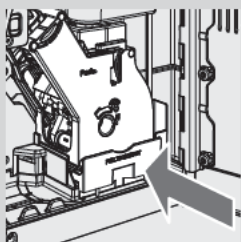



14 Вставьте контейнер для сбора отходов.

Ежемесячная смазка блока приготовления кофе



Смазывайте блок приготовления кофе после приготовления около 500 чашек кофе или один раз в месяц.

Пищевая смазка Saeco, используемая для смазки блока приготовления кофе, может приобретаться отдельно. Смотрите более подробную информацию на странице с описанием продуктов для обслуживания, содержащуюся в данной инструкции по эксплуатации.

! **Предупреждение:**
перед смазкой блока приготовления кофе очистите его свежей водой, как описано в главе «Еженедельная чистка блока приготовления кофе».

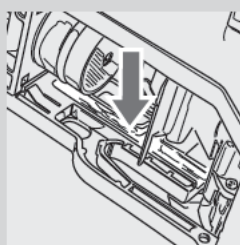

1 Используйте пищевую смазку одинаковым образом на обоих боковых направляющих.

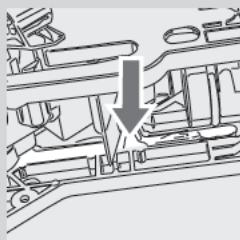

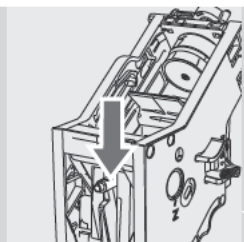

2 Смажьте также ось.

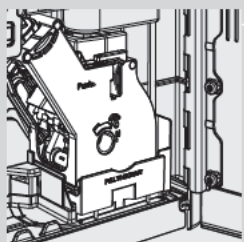
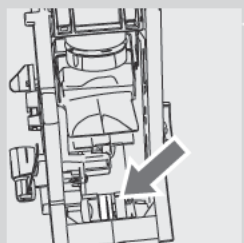

3 Установите блок приготовления кофе на место, чтобы он защелкнулся в нужном положении (см. главу «Еженедельная чистка блока приготовления кофе»). Вставьте контейнер для сбора жидких отходов.

4 Закройте дверцу для обслуживания и вставьте контейнер для сбора отходов.

Ежемесячная чистка емкости для кофе в зернах

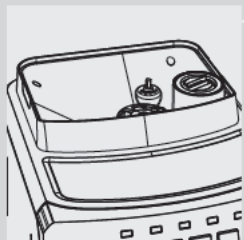

Выполняйте чистку емкости для кофе в зернах один раз в месяц, когда она пустая, используя влажную тряпку для удаления кофейного масла. Снова наполните емкость кофе в зернах.

УДАЛЕНИЕ НАКИПИ

Процесс удаления накипи требует около 35 мин.



В процессе использования внутри машины образуется накипь, которую необходимо регулярно удалять, если этого не делать, может произойти засорение водяного контура и контура кофе. Машина сама уведомит, когда нужно будет выполнить удаление накипи. Если светодиод "CALC" горит, не мигая, это означает, что необходимо удалить накипь.

! **Предупреждение:**
если эту операцию не выполнять, машина перестанет работать правильно; в этом случае ремонт НЕ покрывается гарантией.



Используйте только средство для удаления накипи Saeco, которое было разработано специально для обеспечения высокой эффективности машины. Средство для удаления накипи SAECO можно приобрести отдельно. Смотрите более подробную информацию на странице с описанием изделий для обслуживания, содержащуюся в данной инструкции по эксплуатации.

! **Внимание:**
запрещается пить раствор для удаления накипи и продукты, подаваемые машиной до полного завершения цикла. Ни в коем случае не используйте уксус в качестве средства для удаления накипи.

≡ **Примечание.**

Не выключайте машину во время цикла очистки от накипи. Если это произошло, выполните цикл с самого начала.

Для выполнения цикла очистки от накипи следуйте инструкциям, приведенным ниже.

Перед началом очистки от накипи:



1 Опорожните поддон для сбора капель.

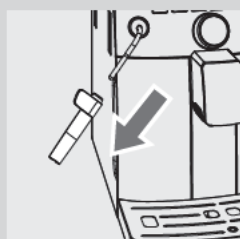

2 Снимите классический вспениватель молока с трубки пара/горячей воды.

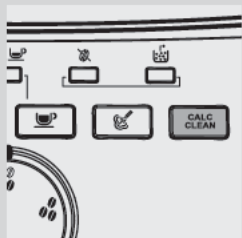
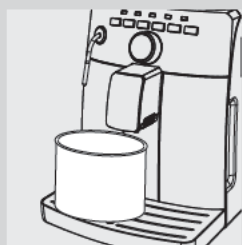
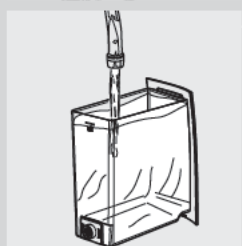
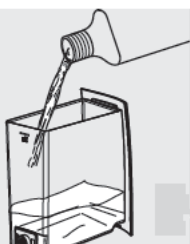

3 Снимите фильтр для воды INTENZA+ (если имеется) с бака для воды.

4 Снимите бак для воды и залейте в него все средство для удаления накипи Saeco. Заполните бак свежей водой до уровня MAX.

5 Вставьте бак для воды обратно в машину.

6 Подставьте вместительную емкость (1,5 л) под трубку пара / горячей воды и устройство подачи.



7 Удерживайте нажатой кнопку «**CALC CLEAN**» в течение 3 секунд. Когда кнопка начнет мигать, отпустите ее для включения цикла. Кнопка «**CALC CLEAN**» будет мигать во время выполнения всего цикла очистки от накипи.

8 После этого начнется подача раствора для удаления накипи из трубки пара/горячей воды (кнопка «☕» будет гореть ровным светом) и устройства подачи (кнопка «☕» будет гореть ровным светом).



Примечание.

Нажмите кнопку «**CALC CLEAN**» для приостановки цикла очистки от накипи. Для возобновления цикла еще раз нажмите кнопку «**CALC CLEAN**». Это позволит освободить емкость и отлучиться на короткое время.

- 9 Когда раствор для удаления накипи закончится, загорится светодиод «», и начнет мигать кнопка «».

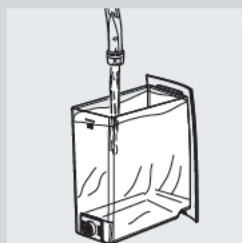



- 10 Опорожните емкость.

- 11 Извлеките бак для воды, ополосните и наполните его свежей водой до указателя уровня MAX. Вставьте его обратно в машину.

- 12 Опорожните поддон для сбора капель и вставьте его на место. Снова установите емкость под трубку пара/горячей воды и устройство подачи.



- 13 Для выполнения ополаскивания нажмите кнопку «».

- 14 По окончании ополаскивания загорится светодиод «», и начнет мигать кнопка «».



- 15 Повторите операции, описанные в пунктах 10–14, затем перейдите к пункту 16.

- 16 По окончании 2-го цикла ополаскивания светодиод «**CALC CLEAN**» погаснет, будет гореть только светодиод «»; удаление накипи завершилось.

Примечание.

Если для цикла ополаскивания бак будет заполнен не до уровня MAX, то светодиод «**CALC CLEAN**» продолжит мигать, и машина может запросить выполнение еще одного цикла; в этом случае повторите операции с пункта 10 по 14.

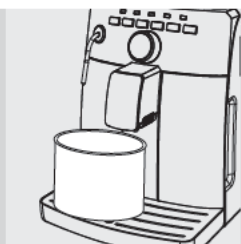

17 Опорожните емкость и установите ее под трубку пара / горячей воды и устройство подачи.



18 Опорожните поддон для сбора капель и вставьте его на место.

19 Машина начнет нагреваться и запустит цикл ополаскивания для подготовки к подаче напитков.

20 Установите на бак для воды фильтр для воды INTENZA+ (если имеется) и вставьте на место классический вспениватель молока.





Примечание.



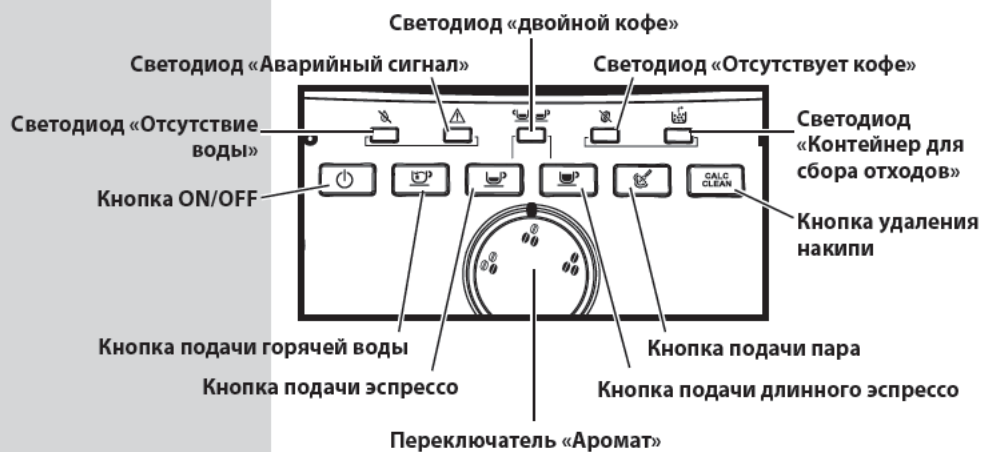

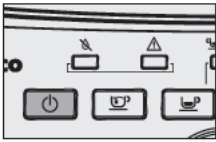

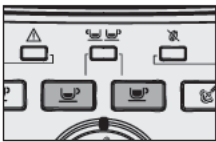
После выполнения цикла очистки от накипи вымойте блок приготовления кофе в соответствии с инструкциями в главе «Еженедельная чистка блока приготовления кофе».

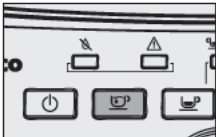

ЗНАЧЕНИЕ СВЕТОВЫХ СИГНАЛОВ

Дисплей панели управления



Значение светодиодов	Описание	Действия
 МИГАЕТ	Машина в режиме ожидания.	Нажмите кнопку "⏻" для включения машины.
 МЕДЛЕННО МИГАЮТ	Машина в фазе ополаскивания.	Машина автоматически завершает цикл. Нажмите кнопку "☕" или "☕" для остановки цикла до его завершения.
 МЕДЛЕННО МИГАЮТ	Машина в фазе подогрева для подачи эспрессо, горячей воды или пара.	
 ГОРЯТ, НЕ МИГАЯ	Машина готова к использованию.	

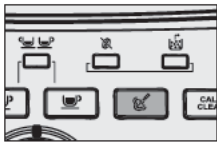
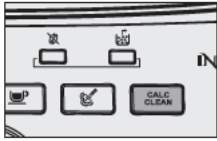
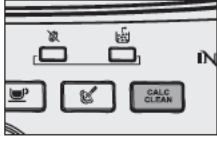
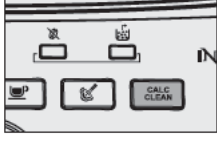

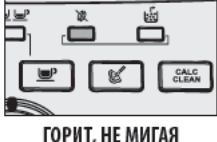
Значение светодиодов	Описание	Действия
	<p>Машина в фазе подачи горячей воды.</p>	
<p>ГОРИТ, НЕ МИГАЯ</p>		
	<p>Машина в фазе подачи эспрессо.</p>	
<p>ГОРИТ, НЕ МИГАЯ</p>		
	<p>Машина в фазе подачи 2 (двух) эспрессо.</p>	
<p>ГОРЯТ, НЕ МИГАЯ</p>		
	<p>Машина в фазе подачи кофе.</p>	
<p>ГОРИТ, НЕ МИГАЯ</p>		
	<p>Машина в фазе подачи 2 (двух) кофе.</p>	
<p>ГОРЯТ, НЕ МИГАЯ</p>		
	<p>Машина в фазе программирования количества эспрессо для подачи.</p>	
<p>МЕДЛЕННО МИГАЮТ</p>		
	<p>Машина в фазе программирования количества кофе для подачи.</p>	
<p>МЕДЛЕННО МИГАЮТ</p>		

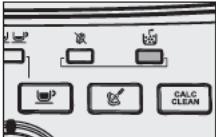
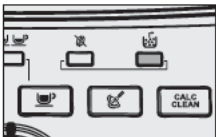
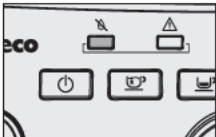
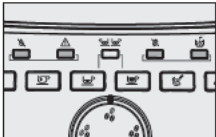
Значение светодиодов	Описание	Действия
 <p>ГОРИТ, НЕ МИГАЯ</p>	<p>Машина в фазе подачи пара или взбивания молока.</p>	
 <p>ГОРИТ, НЕ МИГАЯ</p>	<p>Машина должна быть очищена от накипи.</p>	<p>Запустите цикл очистки от накипи. Если очистка от накипи не выполняется регулярно, машина перестанет правильно работать. Такой ремонт не является гарантийным.</p>
 <p>МЕДЛЕННО МИГАЕТ</p>	<p>Машина в фазе очистки от накипи.</p>	<p>Нажмите кнопку "CALC CLEAN" для остановки цикла.</p>
 <p>БЫСТРО МИГАЕТ</p>	<p>Машина в режиме "ПАУЗА" во время цикла очистки от накипи.</p>	<p>Нажмите кнопку "CALC CLEAN" для включения цикла.</p>
 <p>МЕДЛЕННО МИГАЮТ</p>	<p>Загрузите контур.</p>	<p>Наполните бак свежей водой и загрузите водный контур, как описано в главе «Первое включение».</p>
 <p>МЕДЛЕННО МИГАЕТ</p>	<ul style="list-style-type: none"> - Закройте дверцу для обслуживания. - Вставьте блок приготовления кофе. 	<p>Убедитесь, что все узлы и детали установлены правильно и закрыты.</p>
 <p>ГОРИТ, НЕ МИГАЯ</p>	<p>Емкость для кофе в зернах пустая.</p>	<p>Наполните емкость кофе в зернах и включите цикл подачи кофе.</p>

Значение светодиодов	Описание	Действия
 <p>БЫСТРО МИГАЕТ</p>	<p>Контейнер для сбора отходов не вставлен.</p>	<p>Опорожните контейнер для сбора отходов и перед его установкой на место дождитесь медленного мигания светодиода.</p>
 <p>ГОРИТ, НЕ МИГАЯ</p>	<p>Контейнер для сбора отходов и поддон для сбора капель заполнены.</p>	<p>При включенной машине освободите контейнер для сбора отходов и поддон для сбора капель. При опорожнении контейнера для сбора отходов, когда машина выключена, или когда индикатор не горит, подсчет циклов приготовления кофе не обнуляется. По этой причине индикатор, который указывает на опорожнение контейнера для сбора отходов, может мигать, даже если контейнер не заполнен.</p>
 <p>ГОРИТ, НЕ МИГАЯ</p>	<p>Бак для воды пуст.</p>	<p>Заполните бак свежей водой.</p>
 <p>МЕДЛЕННО МИГАЮТ</p>	<p>Машина находится в неисправном состоянии и не выполняет подачу эспрессо, воды или пара.</p>	<p>Выключите машину и включите ее заново через 30 секунд. Попробуйте 2 или 3 раза. Если машина НЕ включается, свяжитесь по горячей линии с Philips Saeco.</p>

РЕШЕНИЕ ПРОБЛЕМ

Эта глава описывает наиболее часто встречающиеся проблемы, которые могут возникнуть у вас с машиной. Если информация, приведенная ниже, не поможет вам решить проблему, см. страницу FAQ на сайте www.philips.com/support либо свяжитесь по горячей линии с Philips Saeco в вашей стране. Контактная информация указана в гарантийной книжке, предоставляемой отдельно, или на сайте www.philips.com/support.

События	Причины	Способ устранения
Машина не включается.	Машина не подсоединена к электрической сети.	Подключить машину к электросети.
Кофе недостаточно горячий.	Чашечки холодные.	Нагреть чашечки горячей водой.
Поддон для сбора капель наполняется даже в том случае, когда выпуск воды не происходит.	Иногда машина осуществляет автоматический выпуск воды в поддон для сбора капель для управления ополаскиванием контуров и обеспечения оптимальной работы.	Это нормальный процесс.
На дисплее машины отображается красный светодиод  , который быстро мигает.	Контейнер для сбора отходов был освобожден при отключенной машине.	Опорожнение контейнера для сбора отходов должно выполняться при включенной машине. Прежде чем устанавливать контейнер на место, необходимо подождать, когда красный светодиод  начнет мигать медленнее.
Не выходит горячая вода или пар.	Отверстие трубки пара засорено.	Прочистите отверстие трубки пара иголкой.
	Классический вспениватель молока загрязнен.	Очистите классический вспениватель молока.
Кофе с недостаточным количеством кремовой пенки. (См. примечание)	Смесь не подходит, кофе не свежей поджарки или имеет очень крупный помол.	Заменить кофейную смесь или отрегулировать помол, как описано в параграфе "Регулировка кофемолки".
Машина тратит много времени на нагревание или количество воды, выходящей из трубки, ограничено.	Контур машины засорен накипью.	Выполните очистку машины от накипи.



Предупреждение: перед выполнением этой операции убедитесь в том, что машина выключена и остыла.

События	Причины	Способ устранения
Блок приготовления кофе не вынимается.	Блок приготовления кофе не в правильном положении.	Включить машину. Закройте дверцу для обслуживания. Блок приготовления кофе автоматически возвращается в начальное положение.
	Контейнер для сбора отходов вставлен.	Достаньте контейнер для сбора жидких отходов, после чего извлеките блок приготовления кофе.
В блоке приготовления кофе слишком большое количество молотого кофе.	Кофе не подходит для автоматических кофемашин.	Может быть необходимо использовать другой тип кофе или изменить настройки кофемолки.
Машина выполняет помол кофе в зернах, а напиток не выходит. (См. примечание)	Нехватка воды.	Наполните бак водой и загрузите контур (параграф "Первое включение").
	Блок приготовления кофе загрязнен.	Прочистите блок приготовления кофе (параграф «Еженедельная чистка блока приготовления кофе»).
	Контур не загружен.	Загрузите контур (параграф "Первое включение").
	Это может произойти, когда машина выполняет автоматическую регулировку дозы.	Приготовьте несколько порций кофе, как описано в параграфе "Saeco Adapting System".
	Устройство подачи загрязнено.	Промойте устройство подачи.
Кофе слишком водянистое. (См. примечание)	Это может произойти, когда машина выполняет автоматическую регулировку дозы.	Приготовьте несколько порций кофе, как описано в параграфе "Saeco Adapting System".
Кофе выходит водянистый. (См. примечание)	Кофе слишком слабый.	Замените кофейную смесь или отрегулируйте помол, как описано в параграфе "Регулировка кофемолки".
	Контур не загружен.	Загрузите контур (параграф "Первое включение").
	Блок приготовления кофе загрязнен.	Прочистите блок приготовления кофе (параграф «Еженедельная чистка блока приготовления кофе»).
Кофе выходит за пределы устройства подачи.	Устройство подачи засорено.	Очистите устройство подачи и его выходные отверстия.



Примечание.

Эти проблемы могут быть нормальными, если была изменена кофейная смесь, или в случае, когда выполняется первая установка; в этом случае подождите, пока машина выполнит авторегулировку, как описано в главе «Saeco Adapting System».

РЕЖИМ ЭКОНОМИИ ЭЛЕКТРОЭНЕРГИИ

Stand-by

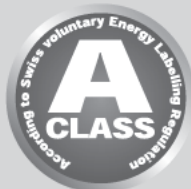

Суперавтоматическая кофемашина для приготовления эспрессо Saeco разработана для экономии электроэнергии, на что указывает «энергетическая этикетка» класса A.

По истечении 30 минут после последнего пользования машина автоматически выключается. Если была выполнена подача напитка, машина выполняет цикл ополаскивания.



В режиме stand-by потребление электроэнергии составляет менее 1 Вт/ч. Для включения машины нажмите эту кнопку (если главный выключатель сзади машины находится в положении «в»). Если бойлер холодный, машина выполняет цикл ополаскивания.

Утилизация



По окончании срока эксплуатации нельзя обращаться с машиной, как с обычными бытовыми отходами, необходимо сдать ее в уполномоченный центр по утилизации. Это будет способствовать защите окружающей среды.

- Упаковочные материалы могут быть использованы повторно.
- Машина: извлеките штепсельную вилку из розетки и отсоедините шнур питания.
- Сдайте машину и шнур питания в сервисный центр или в организацию, занимающуюся утилизацией отходов.

Это изделие соответствует европейской директиве 2002/96/ЕС. Значок, нанесенный на изделие или на упаковку, означает, что изделие не может приравниваться к домашним отходам. Изделие следует сдать в компетентный центр сбора отходов для вторичной переработки электрических и электронных компонентов.

Приняв меры по правильной утилизации изделия, вы внесете свой вклад в защиту окружающей среды и людей от потенциальных негативных последствий, которые могут возникнуть при неправильной утилизации изделия. Для получения более подробной информации о порядке утилизации изделий обращайтесь в соответствующее местное отделение, вашу службу утилизации бытовых отходов или магазин, в котором вы приобрели изделие.

ТЕХНИЧЕСКИЕ ХАРАКТЕРИСТИКИ

Производитель оставляет за собой право изменять технические характеристики изделия.

Номинальное напряжение - Номинальная мощность - Питание	См. табличку, расположенную внутри дверцы для обслуживания
Материал корпуса	Термопластик
Размеры (д х ш х г)	256 х 340 х 440 мм
Масса	9 кг
Длина шнура	800–1200 мм
Панель управления	Лицевая
Классический вспениватель молока	Специально для капучино
Максимальная высота чашки под устройство подачи (мм)	110
Бак для воды	1,5 литра - Съёмный
Объем емкости для кофе в зернах	300 гр
Вместимость контейнера для отходов	10
Давление насоса	15 бар
Бойлер	Нержавеющая сталь
Предохранительные устройства	Плавкий предохранитель

ГАРАНТИЯ И ОБСЛУЖИВАНИЕ**Гарантия**

Для получения более подробной информации о гарантии и связанных с ней условиях см. гарантийную книжку, предоставляемую отдельно.

Обслуживание

Мы хотим быть уверенными в том, что вы довольны своей машиной. Если вы этого еще не сделали, зарегистрируйте вашу покупку по адресу www.philips.com/welcome. Так мы сможем оставаться на связи с вами и отправлять вам памятки о проведении чистки и удаления накипи.

Если вам нужна поддержка или помощь, посетите сайт Philips www.philips.com/support либо свяжитесь по горячей линии с Philips Saeco в вашей стране. Контактная информация указана в гарантийной книжке, предоставляемой отдельно, или на сайте www.philips.com/support.

ЗАКАЗ ИЗДЕЛИЙ ДЛЯ ТЕХОБСЛУЖИВАНИЯ

Для чистки и удаления накипи используйте только продукты для обслуживания производства Saeco. Эти продукты можно приобрести в интернет-магазине Philips (если он доступен в вашей стране) по адресу www.shop.philips.com/service, у вашего местного продавца или в авторизованных сервисных центрах. Если вы столкнетесь с трудностями при получении продуктов для обслуживания вашей машины, просим вас связаться по горячей линии с Philips Saeco вашей страны.

Контактная информация указана в гарантийной книжке, предоставляемой отдельно, или на сайте www.philips.com/support.
Общий вид изделий для техобслуживания



- Средство для удаления накипи CA6700



- Фильтр для воды INTENZA+ CA6702



- Пищевая смазка HD5061



- Комплект для обслуживания CA 6706

14

Rev.00 del 15-11-13



421946009781

RU

14

Производитель оставляет за собой право вносить любые изменения без предварительного уведомления.



www.philips.com/saeco